

SCHEMATY PRZYŁĄCZY WODOCIĄGOWYCH

Przyłącze wodociągowe typ A

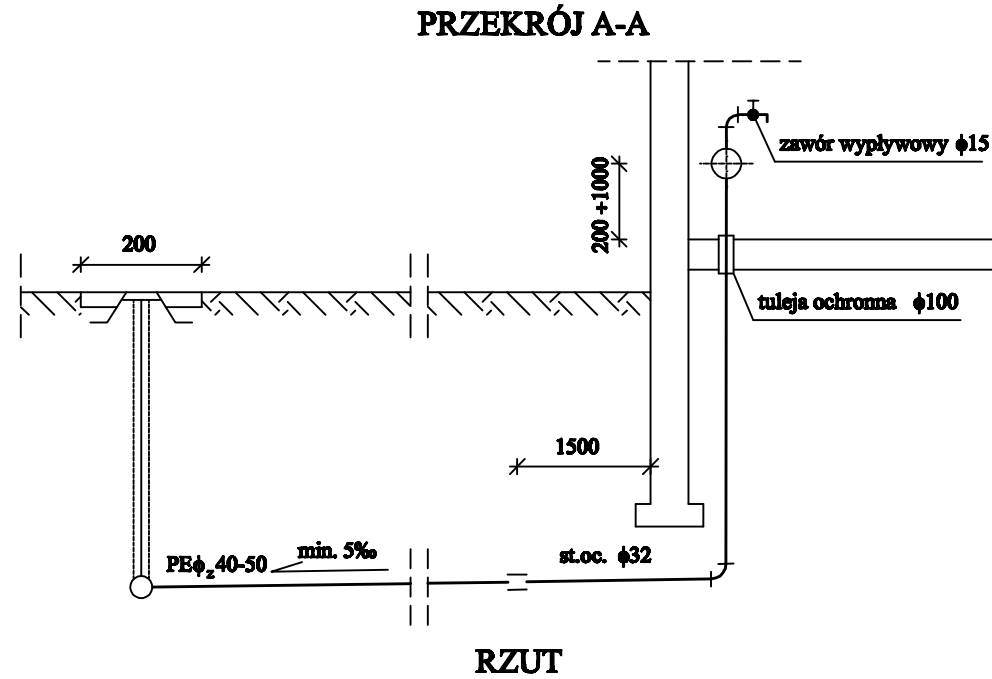

Przyłącze wodociągowe typ C

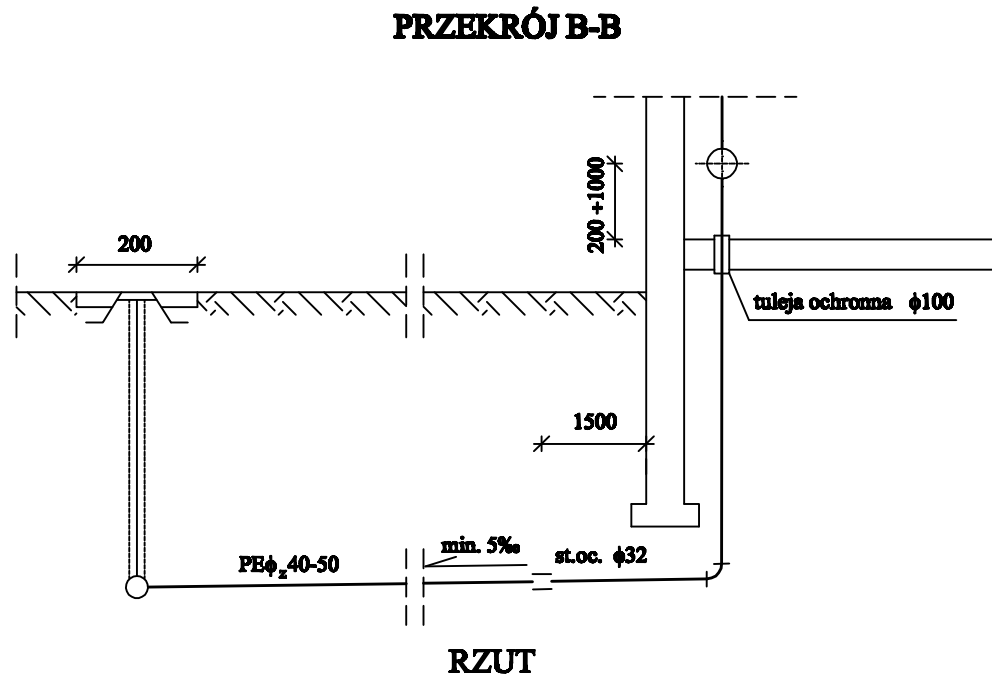

Przyłącze wodociągowe typ SW

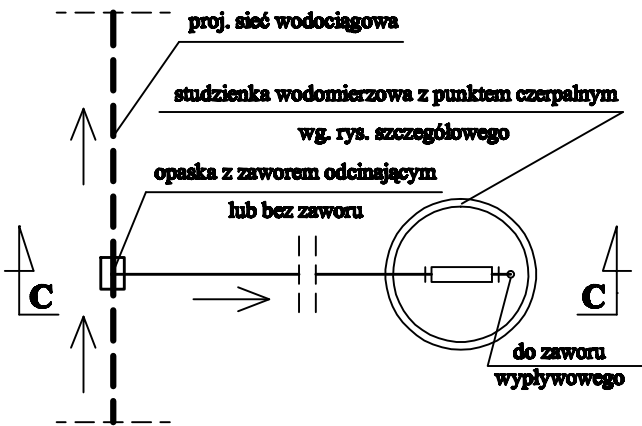
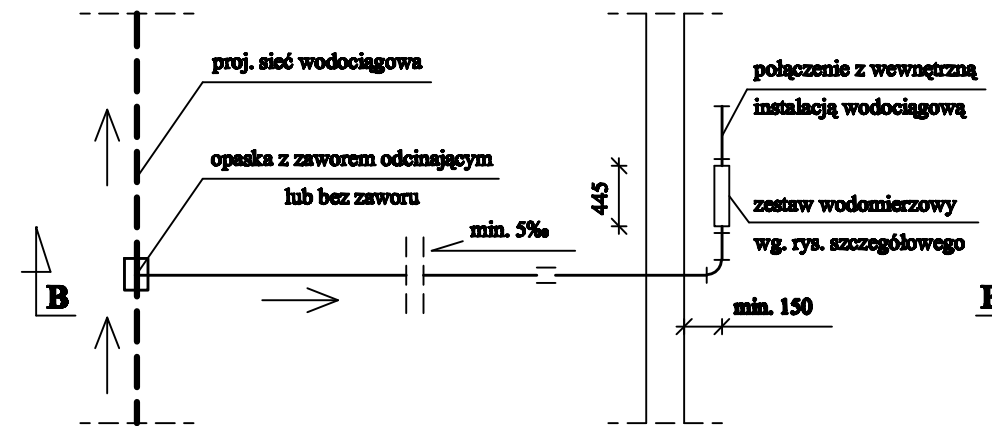
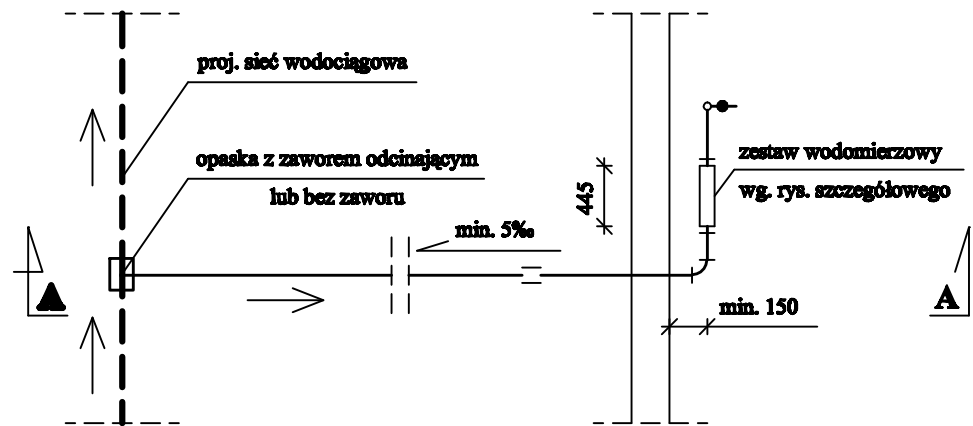
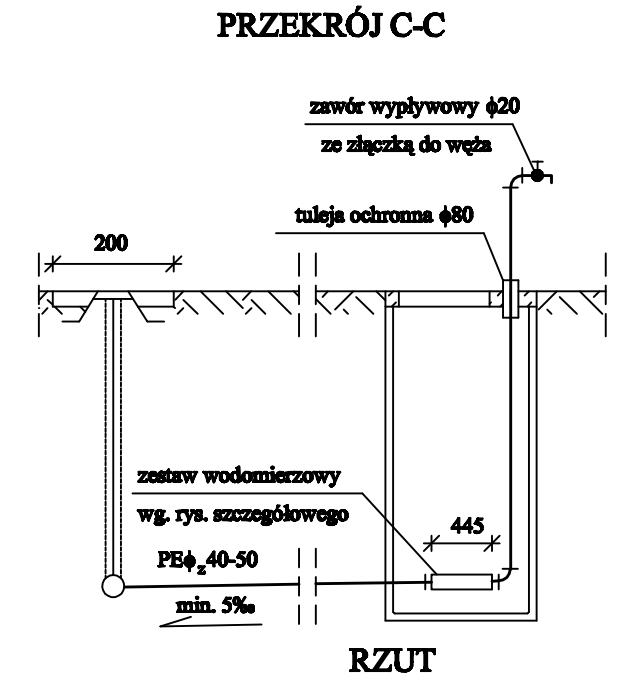

ZESTAWIENIE KSZTAŁTEK WODOCIĄGOWYCH

ZESTAWU WODOMIERZOWEGO

ZESTAW WODOMIERZOWY

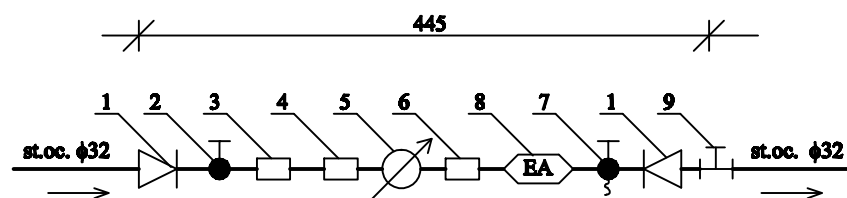

L.p.	Wyszczególnienie	Ilość	Nr normy / katalog
1	Złączka zwężkow φ32x20	2	PN-66/H-75005
2	Zawór przelotowy	1	PN-66/H-75005
3	Łącznik mosiężny z długim gwintem φ20	1	PN-67/H-74392
4	Przeciwnakrętka	1	PN-66/H-75005
5	Wodomierz φ15 Q=3m ³ /h lub φ20 Q=5m ³ /h	1	katalog producenta
	Łącznik wod. φ20 szt. 2		
	Nakrętki szt. 2 kpl.		
	Uszczelki szt. 2		
6	Złączka równoprzelotowa φ20	1	PN-66/H-75005
7	Zawór przelotowy z kurkiem spustowym φ15	1	PN-66/H-75005
8	Zawór zwrotny antykażeniowy EA φ20	1	katalog producenta
9	Trójnik stalowy ocynkowany φ32x25	1	PN-67/H-74392

- 29 -

BIURO NADZORÓW I DOKUMENTACJI ROBÓT INŻYNIERYJNYCH - STEFAN STRĄK	
Obiekt: Wodociąg grupowy "Dobre"	
Zadanie: Sieć wodociągowa z przyłączami w m. Stare Poręby gm. Dobre	
Projektował: Krzysztof Kruk Upr.GT.4224/14/13/81	Skala: -
Opracował: Stefan Strąk Upr.GP.7342/101/74/94	Nr rys. 14